

# DAUKEN

Ваш выбор  
достоин уважения



МУЛЬТИВАРКА-СКОРОВАРКА DMC201

## РУКОВОДСТВО ПО ЭКСПЛУАТАЦИИ

Перед применением  
внимательно ознакомьтесь с  
инструкцией



# СОДЕРЖАНИЕ ИНСТРУКЦИИ

---

МЕРЫ БЕЗОПАСНОСТИ .....	4
СИСТЕМА БЕЗОПАСНОСТИ .....	6
ОПИСАНИЕ МУЛЬТИВАРКИ .....	7
ОПИСАНИЕ ПАНЕЛИ УПРАВЛЕНИЯ .....	8
ИСПОЛЬЗОВАНИЕ ПРИБОРА .....	10
ОПИСАНИЕ ФУНКЦИЙ .....	15
УХОД ЗА ПРИБОРОМ .....	17
СОВЕТЫ ПО ПРИГОТОВЛЕНИЮ .....	19
ТЕХНИЧЕСКИЕ ХАРАКТЕРИСТИКИ .....	22

Благодарим вас за приобретение мультиварки-скороварки Dauken. Перед использованием внимательно прочитайте эту инструкцию для получения важных указаний по технике безопасности и эксплуатации данного прибора.

Производитель не несет ответственности за повреждения, возникшие в результате несоблюдения указаний по правильному применению прибора. Данный прибор предназначен для работы в бытовых условиях и не рассчитан для применения в коммерческих целях.

# МЕРЫ БЕЗОПАСНОСТИ

Внимательно ознакомьтесь с данной инструкцией до начала эксплуатации прибора и сохраните ее для справок в дальнейшем.

- Перед первоначальным включением проверьте, соответствуют ли технические характеристики изделия, указанные в маркировке, электропитанию в Вашей сети.
  - Используйте только в бытовых целях согласно данному руководству по эксплуатации. Прибор не предназначен для промышленного применения.
  - Не используйте вне помещений.
  - Не используйте прибор с поврежденным сетевым шнуром или другими повреждениями.
  - Следите, чтобы сетевой шнур не касался острых кромок и горячих поверхностей.
  - Не тяните, не перекручивайте и не наматывайте сетевой шнур вокруг корпуса прибора.
  - При отключении прибора от сети питания не тяните за сетевой шнур, беритесь только за вилку.
  - Не пытайтесь самостоятельно отремонтировать прибор. При возникновении неполадок обращайтесь в ближайший сервисный центр.
  - Использование не рекомендованных дополнительных принадлежностей может быть опасным или привести к повреждению прибора.
  - Всегда отключайте прибор от электросети перед чисткой, или, если Вы им не пользуетесь.
  - Во избежание поражения электрическим током и возгорания, не погружайте прибор в воду или другие жидкости. Если это произошло, немедленно отключите его от электросети и обратитесь в сервисный центр для проверки.
  - Прибор не предназначен для использования людьми с физическими и психическими ограничениями, а также людьми, не имеющими опыта обращения с данным прибором (в том числе детьми). В таких случаях пользователь должен быть предварительно проинструктирован человеком, отвечающим за его безопасность.
  - Устанавливайте мультиварку-скороварку на ровную устойчивую поверхность.
  - Не устанавливайте прибор на горячих газовых и электрических плитах, в духовках, не размещайте его вблизи любых источников тепла.
  - Убедитесь в том, что вокруг устройства имеется достаточно свободного места. Мультиварка-скороварка должна быть установлена на расстоянии не менее 15 см от потенциально огнеопасных объектов, таких как мебель, шторы и пр.
  - Не включайте прибор в непосредственной близости от взрывчатых и легковоспламеняющихся материалов.
  - Не поднимайте и не передвигайте прибор, пока он подключен к электросети.
  - Не оставляйте продукты или воду в мультиварке-скороварке на длительное время.
  - Не накрывайте прибор во время работы. Это может стать причиной неисправности прибора.
  - Никогда не включайте мультиварку-скороварку с пустой чашей.
  - Не допускайте попадания жидкости внутрь корпуса мультиварки-скороварки. Наливайте воду только в чашу для приготовления.
  - Избегайте попадания посторонних предметов и жидкостей в пространство между дном чаши и нагревательным элементом! Несоблюдение этого правила может привести к появлению запаха гари, неестественных звуков и к повреждению прибора.
- При возникновении необычных для нормальной работы мультиварки-скороварки шумов, запахов, дыма или других явных нарушений работы прибора, необходимо немедленно отключить его от сети. Убедитесь в том, что между чашей и нагревательным элементом нет посторонних предметов или жидкостей. Если причина неисправности не обнаружена, следует обратиться в сервисный центр. Не пытайтесь отремонтировать прибор самостоятельно.
- Не блокируйте отверстие выхода пара.
  - Во время эксплуатации прибора не накрывайте индикатор давления и клапан выхода пара посторонними предметами.

- Категорически запрещается нажимать на индикатор давления, когда прибор находится под давлением.
- Категорически запрещается эксплуатация прибора, если уплотнительное кольцо на внутренней защитной крышке отсутствует или имеет какие-либо повреждения. Используйте уплотнительное кольцо, идущее в комплекте.
- Перед началом приготовления под давлением убедитесь, что чаша содержит жидкость (воду или бульон). Приготовление под давлением всегда требует жидкости для образования пара.
- Во время работы прибора под давлением воздух или пар не должны выходить в месте соединения крышки с корпусом.
- Снимать крышку с прибора разрешается только тогда, когда индикатор давления находится в нижнем положении, то есть когда значение давления внутри мультиварки-скороварки достигло безопасного значения.
- Не подносите лицо и руки близко к отверстию выхода пара и индикатору давления – Вы можете обжечься паром!
- Будьте осторожны с крышкой прибора – во время работы мультиварки-скороварки центральная часть крышки прибора сильно нагревается и может вызвать ожоги. Всегда беритесь только за ручку крышки.
- Перед началом эксплуатации прибора всегда проверяйте, не засорено ли отверстие выхода пара.
- Не допускайте загрязнения индикатора давления. Регулярно очищайте индикатор давления от загрязнений.
- По завершению работы с прибором не помещайте чашу для приготовления сразу под холодную воду. Дайте чаше остыть.
- Внутренняя поверхность чаши имеет покрытие, которое требует аккуратного и бережного обращения. Чтобы не повредить покрытие чаши, производитель рекомендует, использовать деревянные, пластиковые или силиконовые принадлежности.

#### **ВНИМАНИЕ:**

- Мультиварка-скороварка создает повышенное давление, а потому является прибором повышенной опасности и при неправильном использовании может привести к ожогам горячими паром или жидкостью.
- Никогда не прилагайте силу, чтобы открыть мультиварку-скороварку. Перед открытием мультиварки-скороварки внутреннее давление в чаше должно полностью выровняться с давлением окружающей среды.
- Всегда отключайте прибор от электросети по окончании процесса приготовления, а также перед извлечением из него готового блюда.

## СИСТЕМА БЕЗОПАСНОСТИ

---

- Крышка прибора сконструирована таким образом, чтобы обеспечить максимальную защиту даже при очень высоком давлении внутри прибора.
- Устройство блокировки крышки является очень важным элементом Вашей безопасности. Вы не сможете открыть крышку прибора, если внутри высокое давление.
- Если значение давления внутри прибора превысит значение, необходимое для приготовления блюда, сработает устройство сброса избыточного внутреннего давления. При этом из прибора будет выпущен воздух и давление снизится.
- Мультиварка-скороварка оснащена датчиком контроля температуры, который срабатывает при превышении заданной температуры внутри прибора.
- Датчик автоматического отключения срабатывает при перегреве прибора.

# ОПИСАНИЕ МУЛЬТИВАРКИ

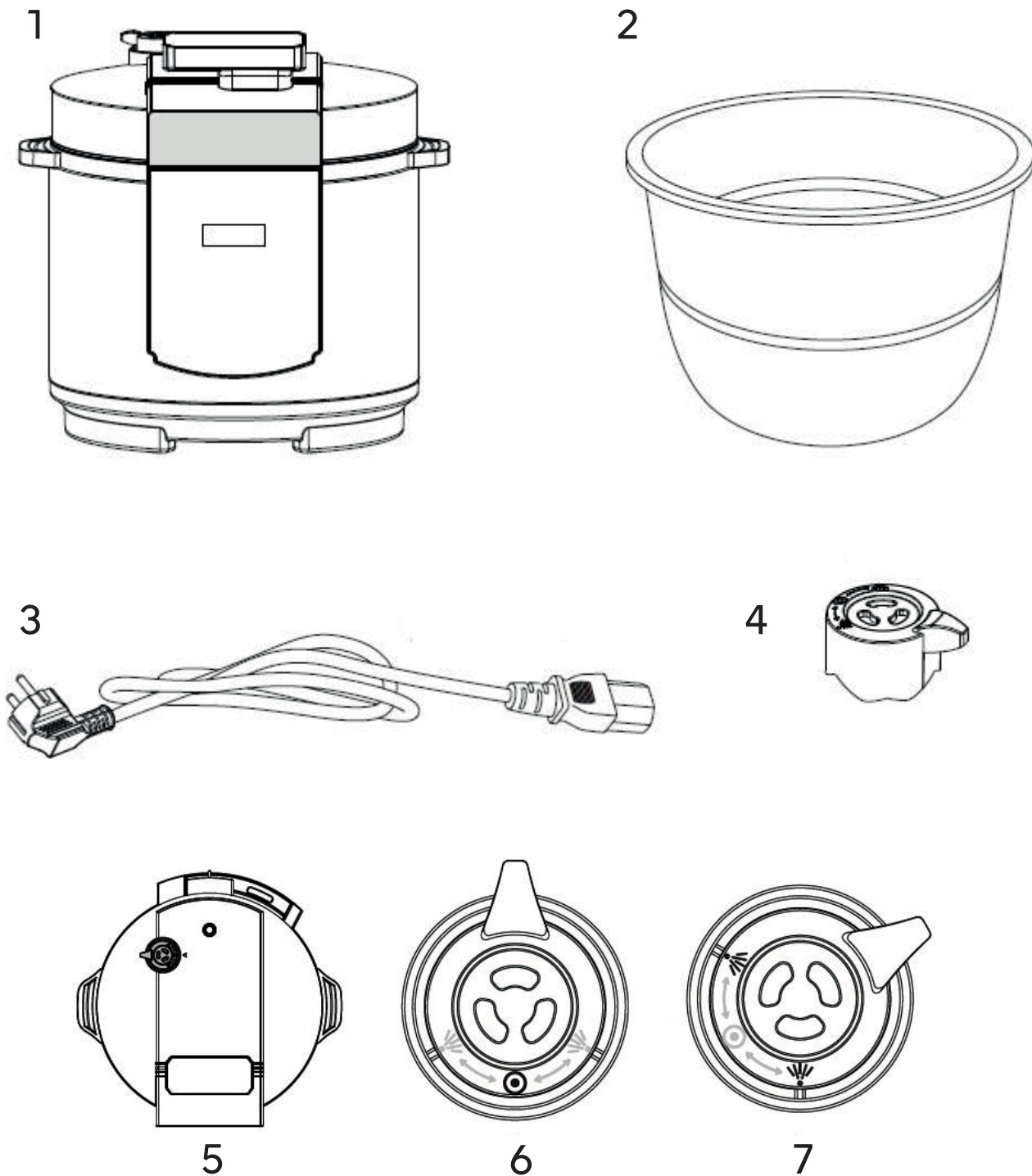

1. Мультиварка-скороварка
2. Чаша для приготовления
3. Кабель питания
4. Клапан давления
5. Крышка
6. Клапан давления в положении «закрыт»
7. Клапан давления в положении «открыт»

# ОПИСАНИЕ ПАНЕЛИ УПРАВЛЕНИЯ

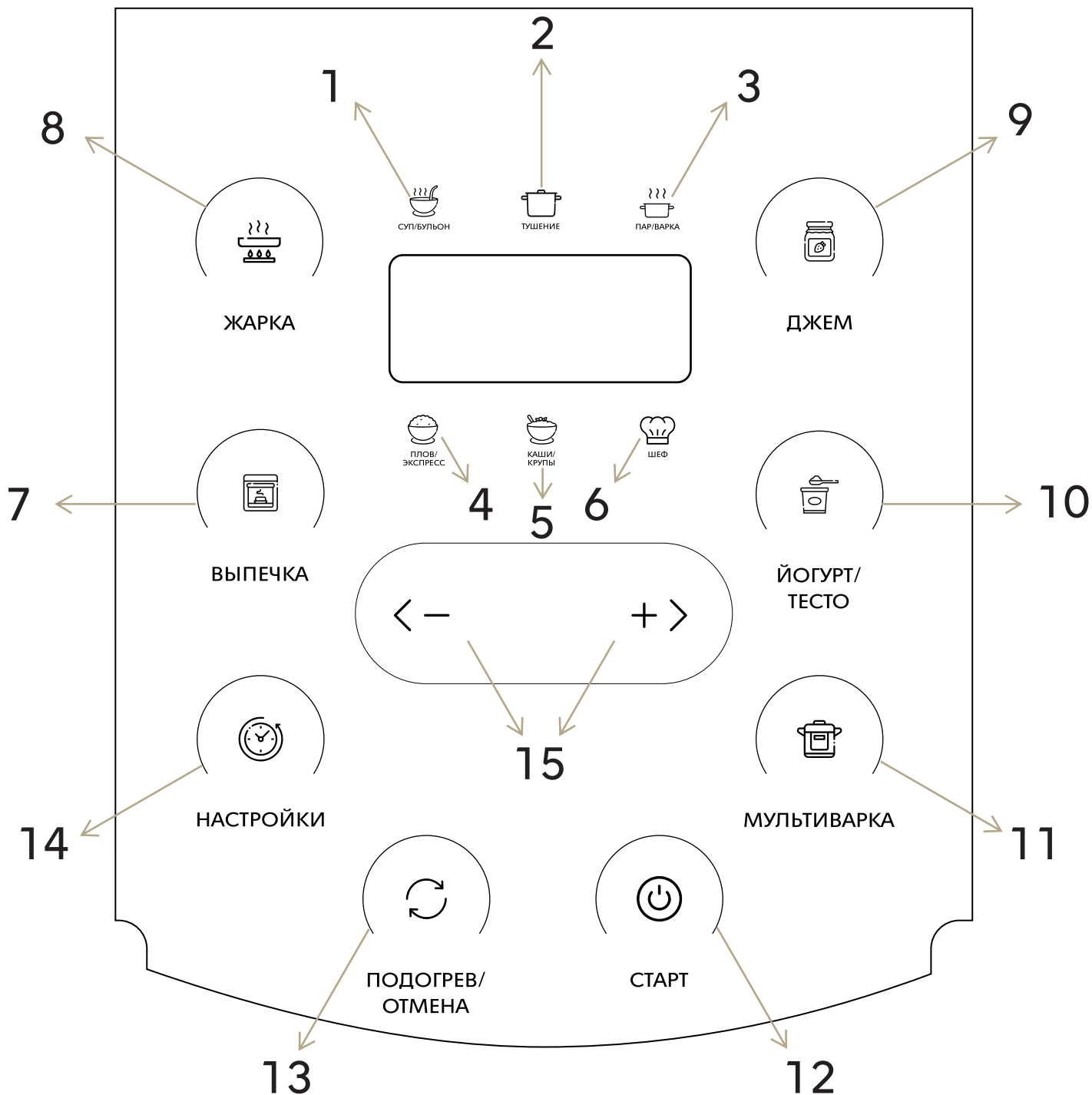



1. Программа Суп/Бульон
2. Программа Тушение
3. Программа Пар/Варка
4. Программа Плов/Экспресс
5. Программа Каша/Крупы
6. Программа Шеф
7. Программа Выпечка
8. Программа Жарка
9. Программа Варенье
10. Программа Йогурт/Тесто
11. Программа Мультиповар
12. Кнопка СТАРТ
13. Кнопка Подогрев/Отмена - для отмены действий и включения режима «подогрев»
14. Кнопка Настройки
15. Кнопки «+ и -» для выбора значений настроек

# ИСПОЛЬЗОВАНИЕ ПРИБОРА

---

## ПЕРЕД ПЕРВЫМ ИСПОЛЬЗОВАНИЕМ

- Распакуйте прибор и удалите все этикетки.
  - Проверьте наличие всех компонентов прибора и отсутствие повреждений.
  - Очистите все компоненты согласно разделу "Чистка и уход".
  - Протрите насухо все детали и установите их так, чтобы прибор был готов к работе.
  - Перед первым применением прибора необходимо включить программу «**Пар/Варка**» на 30 минут с чашей, заполненной водой на 70% и закрытым клапаном выхода пара. Установите мультиварку на ровную горизонтальную поверхность.
- При установке следите за тем, чтобы горячий пар во время приготовления не попадал на мебель, бытовую технику, стены и т.д. Перед приготовлением убедитесь в том, что внутренние и внешние части прибора чистые, между чашей и нагревательным элементом не должно быть посторонних предметов.

## ДИСПЛЕЙ



Дисплей имеет подсветку синего цвета. На дисплее отображается следующая индикация: Индикация времени и температуры программы. Индикация времени в функции «**Отложенный старт**». В режиме выполнения программы на дисплее отображается общее время ее выполнения и осуществляется обратный отсчет времени приготовления. Обратный отсчет времени в большинстве программ начинается после достижения рабочей температуры. За исключением программ «**Мультиповар**», «**Выпечка**», «**Йогурт/Тесто**» и «**Варенье**». В этих программах обратный отсчет начинается с момента запуска программы приготовления.

Подключите мультиварку-скороварку к электросети. **Допускается использование прибора, подключенного только к электросети с заземлением!**

## НАЧАЛО РАБОТЫ

1. Установите клапан давления на крышке до щелчка
2. Подключите кабель питания
3. Установите в скороварку чашу для приготовления
4. Установите крышку скороварки
5. Проверните крышку против часовой стрелки до щелчка
6. Устройство готово к работе

1

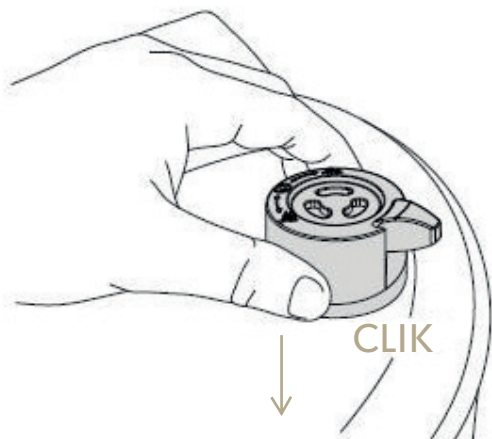

4

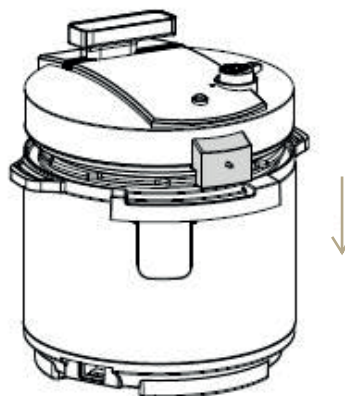

2

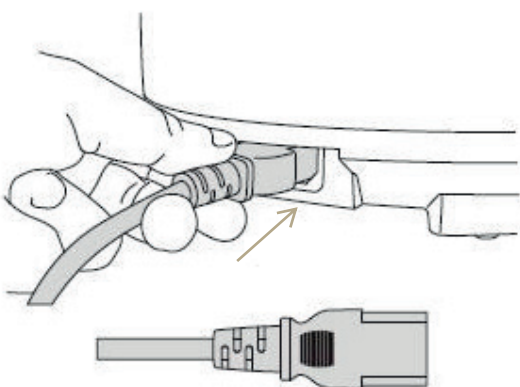

5

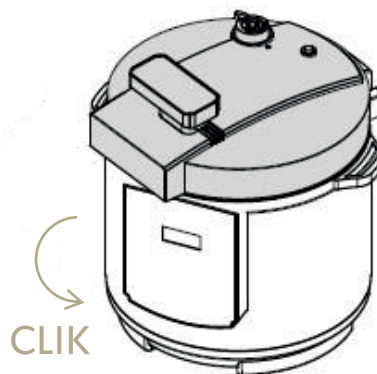

3

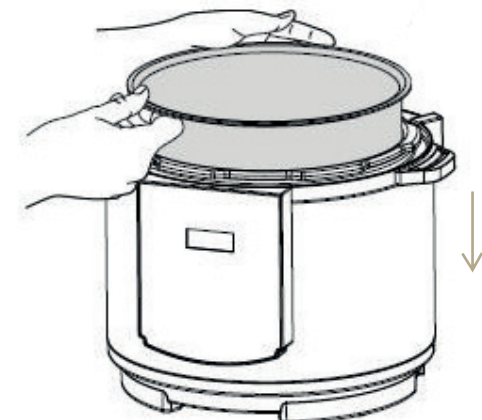

6





**ВНИМАНИЕ:** В программах, работающих под давлением, НЕ пытайтесь готовить без воды или какой-либо другой жидкости - это может серьезно повредить прибор. Объем жидкости должен составлять минимум 100 мл.

## ПРИГОТОВЛЕНИЕ БЕЗ ДАВЛЕНИЯ





Оставьте крышку мультиварки-скороварки открытой или закройте в зависимости от используемой программы и рецепта. Для закрытия:

- проверьте наличие и правильное положение уплотнительного кольца на внутренней пластине крышки. Запрещается использование прибора без уплотнительного кольца.
- возьмите крышку за ручку, расположенную на ней, и закройте прибор, если необходимо.
- поверните крышку против часовой стрелки до упора.

Включите мультиварку-скороварку долгим удержанием кнопки 

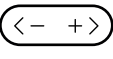
Программы приготовления без давления расположены по краям панели управления и имеют сенсорные кнопки, нажмите для выбора нужной. Если настройки выбираемой программы подразумевают включение функции автоподогрева после завершения программы, то загорится подсветка иконки **Подогрев/Отмена**  Коротким нажатием кнопки  запустите выбранную программу. В зависимости от типа программы, на дисплее, либо сразу начинается обратный отсчет времени приготовления, либо с момента выхода на рабочую температуру.

Автоматический запуск подогрева по завершении программы может быть отключен коротким нажатием кнопки **Подогрев/Отмена**  Настройки программ приготовления без давления могут изменяться пользователем. Диапазон настроек времени приготовления – от 1 минуты до 59 минут и от 1 часа до 24 часов, с интервалом в 1 минуту и 1 час, соответственно. Диапазон изменения температуры приготовления – от 30°C до 180°C с шагом в 1°C.

Если до запуска выбранной программы необходимо изменить её настройки, нажмите сенсорную кнопку **Настройки**  до старта программы, на дисплее начнет мигать индикатор времени приготовления Часы. Кнопками  установите необходимое значение и повторно нажмите **Настройки** . На дисплее замигает индикатор времени приготовления Минуты. Кнопками  установите необходимое значение и нажмите **Настройки**  еще раз. На дисплее появится значение температуры приготовления, которое также можно задать кнопками. После внесения изменений в настройки программы коротким нажатием кнопки запустите программу. После окончания приготовления отключите мультиварку-скороварку от сети. По умолчанию по завершении работы всех программ приготовления без давления, за исключением программ **Жарка**  и **Йогурт/Тесто**  запускается режим автоматического подогрева готового блюда, о чем свидетельствует активная подсветка иконки **Подогрев/Отмена**  Функцию подогрева можно отключить коротким нажатием кнопки **Подогрев/Отмена**  в любое время после запуска программы или по ее завершении.

\*Отсчет времени приготовления в программе «**Жарка**»  начинается с момента выхода на рабочую температуру.

\*Измененные настройки приготовления каждой программы сохраняются в памяти мультиварки и могут редактироваться в дальнейшем, либо использоваться повторно без изменения. Настройки всех программ могут быть сброшены к заводскому состоянию по-отдельности. Для этого выберите нужную программу, и удерживайте кнопку **Мультиварка**  в течение трех секунд до появления на дисплее настроек времени приготовления по умолчанию.

## ПРИГОТОВЛЕНИЕ ПОД ДАВЛЕНИЕМ

Технологию приготовления под давлением используют следующие программы расположенные вокруг дисплея:

«Суп/Бульон» , «Тушение» , «Каша/Крупы» , «Пар/Варка» ,  
«Плов/Экспресс»  и «Шеф» 

- Закройте крышку мультиварки-скороварки. Для этого:





- проверьте наличие и правильное положение уплотнительного кольца на внутренней пластине крышки. Запрещается использование прибора без уплотнительного кольца.

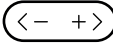

- возьмите крышку за ручку, расположенную на ней, и закройте прибор, повернув крышку против часовой стрелки до щелчка.

- Закройте клапан выхода пара переведя его в положение «закрыт».

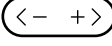
В ходе работы программ под давлением при открытом, либо не до конца закрытом клапане через него выходит пар. Это может привести к полному выкипанию жидкости и, как следствие, пригоранию. Кроме того, обратный отсчет времени приготовления в таком случае не начинается. Во избежание проблем такого рода прямо в ходе работы программы, аккуратно поверните клапан в положение закрыт.



Кнопками  выберите нужную вам программу. В настройках программ приготовления под давлением пользователем могут изменяться настройки времени приготовления. Диапазон изменения настроек времени приготовления – от 1 минуты до 59 минут и от 1 часа до 24 часов, с интервалом в 1 минуту и 1 час, соответственно. Температура приготовления программ, работающих под давлением, не изменяется.

Если до запуска выбранной программы необходимо изменить её настройки, нажмите сенсорную кнопку Настройки  до старта программы, на дисплее начнет мигать индикатор времени приготовления Часы. Кнопками  установите необходимое значение и повторно коснитесь кнопки **Настройки** . На дисплее замигает индикатор времени приготовления Минуты. Кнопками  установите необходимое значение и коротким нажатием кнопки  запустите программу.

После окончания приготовления отключите мультиварку-скороварку от сети. По умолчанию по завершении работы всех программ приготовления под давлением запускается режим автоматического подогрева готового блюда, о чем свидетельствует активная подсветка иконки **Подогрев/Отмена** . Функцию подогрева можно отключить коротким нажатием сенсорной кнопки **Подогрев/Отмена**  в любое время после запуска программы или по ее завершении.

\*Измененные настройки приготовления каждой программы сохраняются в памяти мультиварки и могут редактироваться в дальнейшем, либо использоваться повторно без изменения. Настройки всех программ могут быть сброшены к заводскому состоянию по-отдельности. Для этого выберите нужную программу, и удерживайте кнопку  в течение трех секунд до появления на дисплее настроек времени приготовления по умолчанию.

## ОТКЛЮЧЕНИЕ ЗВУКОВЫХ ОПОВЕЩЕНИЙ





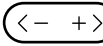

Все действия пользователя, связанные с выбором, настройкой, редактированием и запуском программ, сопровождаются звуковыми сигналами. Звуковые оповещения могут быть отключены одновременным удержанием кнопки **Старт**  и коротким нажатием кнопки **Подогрев/Отмена** . Повторное нажатие этой же комбинации активирует функцию звуковых оповещений.

**ВНИМАНИЕ:** Будьте особенно осторожны, выходящий пар очень горячий! Когда давление внутри прибора стабилизируется, т.е. из отверстия выхода пара не будет выходить пар и индикатор давления опустится в нижнее положение, только тогда Вы можете открыть крышку. Никогда не пытайтесь открыть крышку силой!

## МУЛЬТИПОВАР – ПРОГРАММА С НАСТРОЙКАМИ ПОЛЬЗОВАТЕЛЯ

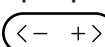
Первой в меню программ приготовления без давления идет программа **Мультиварка** . Заводские настройки этой программы – 10 минут / 30°C. Вы можете установить любые настройки времени и температуры приготовления, какие найдете нужными. Для этого выберите программу **Мультиварка** , подсветка иконки начнет мигать. Нажмите кнопку **Настройки**  до старта программы или после ее запуска, на дисплее начнет мигать индикатор времени приготовления Часы. Кнопками  установите необходимое значение и повторно коснитесь кнопки **Настройки** . На дисплее замигает индикатор времени приготовления Минуты. Кнопками  установите необходимое значение и коснитесь кнопки **Настройки**  еще раз. На дисплее появится значение температуры приготовления, которое также можно задать кнопками . После внесения изменений в настройки программы коротким нажатием кнопки запустите программу. По умолчанию по завершении работы программы **Мультиварка**  запускается режим автоматического подогрева готового блюда, о чем свидетельствует активная подсветка иконки **Подогрев/Отмена** . Функцию подогрева можно отключить коротким нажатием сенсорной кнопки **Подогрев/Отмена**  в любое время после запуска программы.

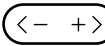
## ПОЛЬЗОВАТЕЛЬСКАЯ ПРОГРАММА ШЕФ

Программа **Шеф**  позволяет установить собственные настройки времени приготовления в режиме работы под давлением. По умолчанию время приготовления в программе **Шеф**  2 минуты. Для изменения настроек времени приготовления, после нажатия иконки **Шеф**  коротким касанием кнопки войдите в режим редактирования настроек программы, на дисплее начнет мигать индикатор времени приготовления Часы. Кнопками  установите необходимое значение и повторно коснитесь кнопки **Настройки** . На дисплее замигает индикатор времени приготовления Минуты. Кнопками  установите необходимое значение и коротким нажатием кнопки  запустите программу.











# ОПИСАНИЕ ФУНКЦИЙ

## ОТЛОЖЕННЫЙ СТАРТ

Функция «**Отложенный старт**» позволяет задать время, через которое начнет работу выбранная программа приготовления. Время функции «**Отложенный старт**» может быть установлено в диапазоне от 30 минут до 24 часов с шагом 5 минут и 1 час, соответственно.



- Выберите необходимую вам программу и, если требуется, задайте индивидуальные настройки времени и температуры приготовления, следуя инструкциям соответствующих разделов.

- Нажмите и удерживайте кнопку **Настройки** , чтобы задать время до старта программы. На дисплее начнет мигать индикатор времени приготовления Часы. Кнопками   установите необходимое значение и повторно коснитесь кнопки **Настройки** . На дисплее замигает индикатор времени приготовления Минуты. Кнопками   установите необходимое значение. Коротким нажатием кнопки запустите программу.

- На дисплее начнется обратный отсчет времени до старта выбранной программы. Подсветка кнопки **Настройки**  активна на протяжении всего времени ожидания старта выбранной программы. В режиме отложенного старта можно выключить или включить функцию **Подогрев** коротким нажатием кнопки **Подогрев/Отмена**  По завершении обратного отсчета программа начнет работу.



### ВНИМАНИЕ:

- Время функции «**Отложенный старт**» не включает в себя время приготовления. Минимальное значение времени отложенного старта – 30 минут.

- Функция «**Отложенный старт**» не доступна для программ «**Жарка**»  и «**Выпечка**» . Не рекомендуется использовать функцию «**Отложенный старт**», если в рецепте в качестве ингредиентов используются скоропортящиеся продукты (яйца, молоко, сливки, мясо, рыба, сыр и т. д.).

- Следует также помнить, что в некоторых программах по окончании времени отложенного старта, начало отсчета времени приготовления начинается только после выхода прибора на рабочие параметры, т.е. с момента достижения необходимой температуры.

## ФУНКЦИЯ ПОДОГРЕВ

Функция «**Подогрев**» служит для поддержания приготовленного блюда в подогретом состоянии. Максимальное время работы прибора в этом режиме – 24 часа, температура - 60°C. Функция «**Подогрев**» не работает в программах «**Жарка**»  и «**Йогурт/Тесто**» .

- Если за программой приготовления следует подогрев, то в момент выбора и выполнения программы активна подсветка кнопки «**Подогрев/Отмена**»  После окончания программы приготовления мультиварка-скороварка автоматически перейдет в режим подогрева. При этом на дисплее начнется прямой отсчет времени подогрева.

- Если подсветка кнопки «**Подогрев/Отмена**»  не активна, программа завершит работу без дальнейшего подогрева готового блюда.

### **Отключение функции «Подогрев»**

Во время работы программы:

Вы можете отключить функцию подогрева во время работы программы приготовления коротким нажатием сенсорной кнопки **Подогрев/Отмена**  Подсветка иконки этой кнопки погаснет, и функция подогрева не запустится по завершении программы. Активировать функцию подогрева во время работы программы можно, также, коротким нажатием той же кнопки.

### **По завершении программы**

Для отключения функции Подогрев после окончания программы приготовления нажмите кнопку . Индикация кнопки погаснет и подогрев прекратится. Для восстановления функции **Подогрев** вновь нажмите на кнопку . Подсветка иконки на кнопке **Подогрев/Отмена**  вновь станет активна. На дисплее будет отображаться прямой отсчет общего времени работы функции **Подогрев**.

### **ВНИМАНИЕ:**

Несмотря на то, что функция «**Подогрев**» рассчитана на время до 24 часов, не рекомендуется оставлять готовое блюдо в этом режиме надолго, это может привести к пересушиванию продукта.

### **ФУНКЦИЯ РАЗОГРЕВ**

Если необходимо разогреть готовое блюдо, нажмите кнопку без выбора программы приготовления. Загорится индикация иконки на кнопке **Подогрев/Отмена** . Прибор перейдет в режим разогрева готового блюда. На дисплее начнется прямой отсчет времени работы в режиме Разогрев. Для отключения разогрева повторно нажмите кнопку .

### **ОТМЕНА ДЕЙСТВИЙ**

Остановить выполнение запущенной программы или функции, а также выключить прибор можно с помощью удержания кнопки «**Подогрев/Отмена**» . Выйти из режима выбора программы в режим ожидания или для выхода из режима редактирования настроек программ или отложенного старта, – коротким нажатием той же кнопки.



# УХОД ЗА ПРИБОРОМ

## ЧИСТКА И УХОД

- Перед чисткой отключите прибор от электросети.
- Дайте прибору полностью остыть.
- Вымойте чашу для приготовления пищи с моющим средством, ополосните водой и высушите с помощью мягкой ткани.
- Не используйте для чистки прибора и аксессуаров абразивные очистители и агрессивные моющие вещества.
- Ни в коем случае не допускайте попадания воды внутрь прибора.
- Контейнер для сбора конденсата предназначен для сбора капель конденсата, снимайте и промывайте его после каждого использования.
- Снимите внутреннюю защитную крышку мультиварки-скороварки. Тщательно промойте ее.

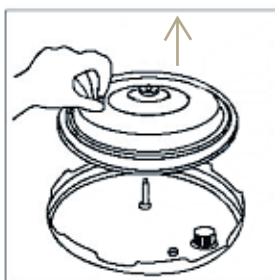

- Снимите уплотнительное кольцо. Зажмите руками края уплотнительного кольца и потяните вверх. Промойте внутреннее уплотнительное кольцо водой, вытрите насухо (в процессе чистки может быть использовано немного моющего средства). В завершении верните уплотнительное кольцо на место.

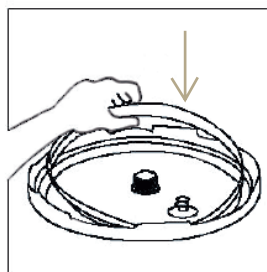
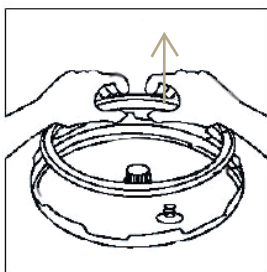

- Очистку клапана выхода пара необходимо производить каждый раз после использования прибора. Аккуратно снимите клапан, не прикладывая значительного усилия. Тщательно промойте его под проточной водой, тщательно просушите и установите на место.

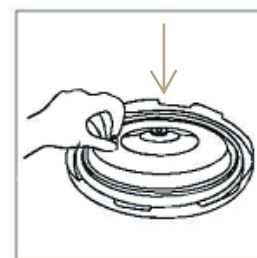
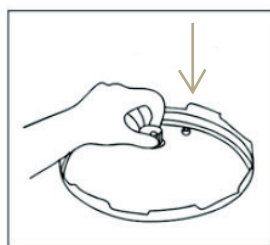
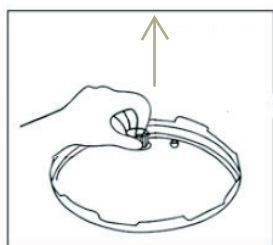

- Установите внутреннюю защитную крышку мультиварки-скороварки на место. Протрите корпус прибора и крышку влажной тканью, а затем высушите чистой сухой тканью.

## УСТРАНЕНИЕ НЕПОЛАДОК

Неполадка	Возможная причина	Устранение
Крышка плохо закрывается	Уплотнительное кольцо плохо установлено	Проверьте правильность установки уплотнительного кольца
	Внутренняя крышка неправильно установлена	Проверьте правильность установки внутренней крышки
	Индикатор давления заблокирован в верхнем положении	Освободите индикатор давления от заблокировавшего его предмета
Крышка плохо открывается	Индикатор давления не опустился вниз	Если клапан выхода пара открыт и из него не выходит пар, а индикатор давления не опустился вниз, то слегка надавите на него деревянной палочкой
При приготовлении выделяется пар из под крышки	В крышке нет уплотнительного кольца	Вставьте уплотнительное кольцо в крышку
	На уплотнительном кольце имеются загрязнения	Очистите уплотнительное кольцо
	Уплотнительное кольцо повреждено	Обратитесь в сервисный центр
	Крышка плохо закрыта	Закройте крышку, как описано в разделе «Использование прибора»

Отключите прибор от сети, дайте ему остыть. Если проблема не устраняется, обратитесь в авторизованный сервисный центр

## ХРАНЕНИЕ И ТРАНСПОРТИРОВКА

- Убедитесь в том, что прибор отключен от сети и полностью остыл. Перед тем, как убрать прибор выполните все требования раздела ЧИСТКА и УХОД.
- Условия хранения: хранить при плюсовой температуре и влажности воздуха не более 80%. Срок хранения – не ограничен.
- При транспортировке обеспечить сохранность упаковки.

**РЕАЛИЗАЦИЯ:** Осуществляется согласно общим правилам реализации товаров и оказания услуг и Законом «О защите прав потребителей».

## ПРАВИЛА И УСЛОВИЯ УТИЛИЗАЦИИ

Упаковку, руководство пользователя, а также сам прибор необходимо утилизировать в соответствии с местной программой по переработке отходов. Не выбрасывайте такие изделия вместе с обычным бытовым мусором

# СОВЕТЫ ПО ПРИГОТОВЛЕНИЮ

## ТИПИЧНЫЕ ОШИБКИ ПРИ ПРИГОТОВЛЕНИИ (В РЕЖИМЕ МУЛЬТИВАРКИ) И СПОСОБЫ ИХ УСТРАНЕНИЯ

Возможные причины проблемы		Способы решения
Блюдо не приготовилось до конца		
Вы забыли закрыть крышку прибора или закрыли ее неплотно, поэтому температура приготовления была недостаточно высока.		Во время приготовления не открывайте крышку прибора без необходимости. Закрывайте крышку до щелчка. Убедитесь, что ничто не мешает плотному закрытию крышки прибора и уплотнительное кольцо на внутренней крышке не деформировано.
Чаша и нагревательный элемент плохо контактируют, поэтому температура приготовления была недостаточно высока.		Чаша должна быть установлена в корпус прибора ровно, плотно прилегая дном к нагревательному элементу. Убедитесь, что в мультиварке-скороварке нет посторонних предметов. Не допускайте загрязнения нагревательного диска.
Неудачный подбор ингредиентов блюда. Данные ингредиенты не подходят для приготовления выбранным Вами способом или Вы выбрали неверную программу приготовления.		Желательно использовать проверенные (адаптированные для данной модели прибора) рецепты. Используйте рецепты, которым можете действительно доверять
Ингредиенты нарезаны слишком крупно, нарушены общие пропорции закладки продуктов. Вы неверно установили (не рассчитали) время приготовления.		Подбор ингредиентов, способ их нарезки, пропорции закладки, выбор программы и времени приготовления должны соответствовать выбранному рецепту.
Выбранный вариант рецепта непригоден для приготовления в данной мультиварке. При приготовлении на пару: в чаше слишком мало воды, чтобы обеспечить достаточную плотность пара.		Наливайте в чашу воду обязательно в рекомендуемом рецептом объеме
При жарке	Вы залили в чашу слишком много растительного масла	При обычной жарке достаточно, чтобы масло покрывало дно чаши тонким слоем. При жарке во фритюре следуйте указаниям соответствующего рецепта.  Не закрывайте крышку прибора при жарке, если это не прописано в рецепте. Замороженные продукты перед жаркой обязательно разморозьте и слейте с них воду
	Избыток влаги в чаше.	
При варке: выкипание бульона при варке продуктов с повышенной кислотностью.		Некоторые продукты требуют специальной обработки перед варкой: промывки, пассирование и т. п. Следуйте рекомендациям выбранного Вами рецепта.
При выпечке тесто не пропеклось	В процессе расстойки тесто пристало к внутренней крышке и перекрыло клапан выхода пара.	Закладывайте в чашу тесто в меньшем объеме.  Извлеките выпечку из чаши, переверните и снова поместите в чашу, после чего продолжите приготовление до готовности. В дальнейшем при выпечке закладывайте в чашу тесто в меньшем объеме.
	Вы заложили в чашу слишком много теста.	

Возможные причины проблемы	Способы решения
<b>Продукт переварился</b>	
Вы ошиблись в выборе типа продукта или при установке (расчете) времени приготовления. Слишком малые размеры ингредиентов.	Обратитесь к проверенному (адаптированному для данной модели прибора) рецепту. Подбор ингредиентов, способ их нарезки, пропорции закладки, выбор программы и времени приготовления должны соответствовать его рекомендациям.
После приготовления готовое блюдо слишком долго стояло на подогреве.	Длительное использование функции «Подогрев» нежелательно.
<b>При варке продукт выкипает</b>	
При варке молочной каши выкипает молоко.	Качество и свойства молока могут зависеть от места и условий его производства. Рекомендуем использовать только ультрапастеризованное молоко с жирностью до 2,5%. При необходимости молоко можно немного разбавить питьевой водой.
Ингредиенты перед варкой не были обработаны, либо обработаны неправильно (плохо промыты и т. д.). Не соблюдены пропорции ингредиентов или неверно выбран тип продукта.	Обратитесь к проверенному (адаптированному для данной модели прибора) рецепту. Подбор ингредиентов, способ их предварительной обработки, пропорции закладки должны соответствовать его рекомендациям. Цельнозерновые крупы, мясо, рыбу и морепродукты тщательно промывайте до чистой воды.
<b>Блюдо пригорает</b>	
Чаша была плохо очищена после предыдущего приготовления пищи. Покрытие чаши повреждено.	Прежде чем начать готовить, убедитесь, что чаша хорошо промыта и покрытие чаши не имеет повреждений.
Общий объем закладки продукта меньше рекомендуемого в рецепте.	Обратитесь к проверенному (адаптированному для данной модели прибора) рецепту
Вы установили слишком большое время приготовления.	Сократите время приготовления или следуйте указаниям рецепта, адаптированного для данной модели прибора.
При жарке: Вы забыли налить в чашу масло, не перемешивали или поздно переворачивали приготавливаемые продукты.	При обычной жарке налейте в чашу немного растительного масла так, чтобы оно покрывало дно чаши тонким слоем. Для равномерной обжарки продукты в чаше следует периодически помешивать или переворачивать через определенное время.
При тушении: в чаше недостаточно влаги	Добавляйте в чашу больше жидкости.
При варке: в чаше слишком мало жидкости - не соблюдены пропорции ингредиентов.	Соблюдайте правильное соотношение жидкости и твердых ингредиентов.
При выпечке: Вы не смазали внутреннюю поверхность чаши маслом перед приготовлением.	Перед закладкой теста смазывайте дно и стенки чаши сливочным или растительным маслом, не наливая масло в чашу.
<b>Продукт потерял форму нарезки</b>	
Вы слишком часто перемешивали продукт в чаше.	При обычной жарке перемешивайте блюдо не чаще, чем каждые 5–7 минут
Вы установили слишком большое время приготовления.	Сократите время приготовления или следуйте указаниям рецепта, адаптированного для данной модели прибора.

Выпечка получилась влажной	
Были использованы неподходящие ингредиенты, дающие излишек влаги (сочные овощи или фрукты, замороженные ягоды, сметана и т. п.)	Выбирайте ингредиенты в соответствии с рецептом выпечки. Старайтесь не выбирать в качестве ингредиентов продукты, содержащие слишком много влаги или используйте их по возможности в минимальных количествах.
Вы передержали готовую выпечку в закрытой мультиварке-скороварке.	Старайтесь вынимать выпечку из мультиварки-скороварки сразу после приготовления. При необходимости Вы можете оставить продукт в мультиварке-скороварке на небольшое время при включенной функции «Подогрев».
Выпечка не поднялась	
Яйца с сахаром были плохо взбиты. Вы не просеяли муку или плохо вымесили тесто. Допущены ошибки при закладке ингредиентов. Выбранный Вами рецепт не подходит для выпечки в данной модели мультиварки-скороварки	Обратитесь к проверенному (адаптированному для данной модели прибора) рецепту. Подбор ингредиентов, способ их предварительной обработки, пропорции закладки должны соответствовать рекомендациям.

# ТЕХНИЧЕСКИЕ ХАРАКТЕРИСТИКИ

---

Электропитание 230 В ~ 50 Гц

Мощность 900 Вт

Вес нетто / брутто 5 кг / 6 кг

Размеры коробки (Д x Ш x В) 330 мм x 330 мм x 365 мм

Срок службы: 2 года

Срок гарантии: 1 год

Товар сертифицирован:

Производитель: Сучжоу Мастер Клинер Ко, Лтд. Индастриал Парк Дуцунь, Линьху Таун, Учжун Дистрикт, Сучжоу, Китай.

Импортер:

ООО «Ланком Прайм». 192029, г. Санкт-Петербург, пр. Обуховской обороны, д. 76, литер Р, офис 201.

Страна происхождения: Китай.

Уполномоченная организация для принятия претензий на территории РФ:

ООО «Ланком Прайм». 192029, г. Санкт-Петербург, пр. Обуховской обороны, д. 76, литер Р, офис 202.

Горячая линия производителя: **8-800-300-69-14**

(пн-пт с 10:00 до 20:00 по московскому времени),

Электронная почта: [info@dauken.ru](mailto:info@dauken.ru)

Адреса сервисных центров вы можете узнать у оператора горячей линии или на сайте [dauken.ru](http://dauken.ru)



Для просмотра электронной версии инструкции, наведите камеру на QR-код.





**d|Aulken**